

Nombre: \_\_\_\_\_

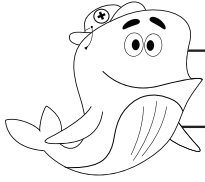

## ¡Encuentra el peligro en el agua!

Circula o colorea los dibujos que muestren algo que podría ser un peligro en el agua para un niño.

1.

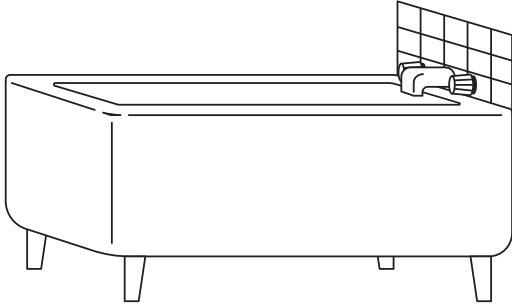

2.

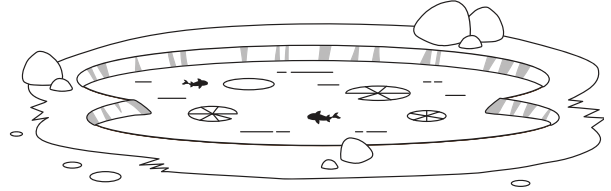

3.

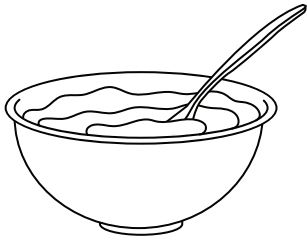

4.

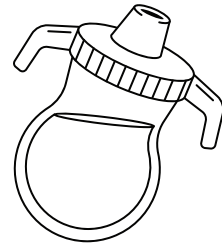

5.

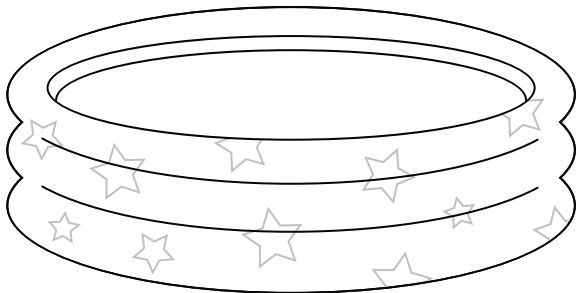

6.

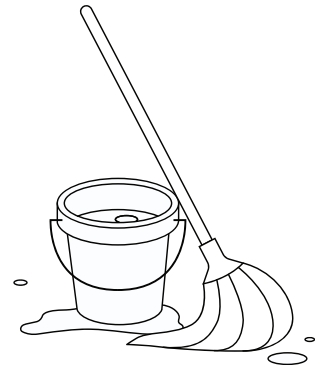

Mira la guía de respuestas y aprende más en [cruzrojaamericana.org/seguridad-acuatica-infantil](https://cruzrojaamericana.org/seguridad-acuatica-infantil).